

BEYAZLI GRUP LTD. ŞTİ



BEYAZLI GRUP



"geleceğe güvencle yol alıyoruz..."



TESİS FİYATI

137.685 USD

PRS 400 MAKİNE GÜNLÜK (8 SAAT) 4.000 BRİKET / 300 m² PARKE TAŞI ÜRETİM KAPASİTESİNE SAHİPTİR.

FABRİKA : TRABZON – ERZURUM DEVLET KARAYOLU ÜZERİ 9.Km. AKOLUK BELEDİYE KARŞISI – ÇAĞLAYAN / TRABZON / TÜRKİYE
FABRİKA: +90 462 357 30 62 / OFİS: +90 462 321 07 78/GSM: +90 549 325 66 67 / Web : www.bessmakina.com / Email : gokhan@beyazligroup.com

 Lütfen Bu Belgeyi Yazdırmadan Önce Çevreyi Düşünün./Please consider the environment before printing this document

TESİS KURULUM ŞEMASI



TESİS AÇIKLAMASI

PRS 400 MAKİNE : OTOMATİK İŞLETİM SİSTEMİNE GÖRE YERDEN HARÇ SANTRALLİ OLARAK DİZAYN EDİLMİŞTİR. 24 SAAT ÇALIŞMA ESASINA GÖRE TASARLANMIŞTIR.FARKLI OTOMASYON MODELLERİ VE KAPASİTELERDE İMALATIMIZ VARDIR.DETAYLI BİLGİ İÇİN LÜTFEN SİZE EN YAKIN MÜŞTERİ TEMSİLCİLİĞİMİZ İLE İRTİBATA GEÇİNİZ.

“NUMARALANDIRILMIŞ ÖRNEK KURULUM ŞEMASINA” GÖRE HAZIRLANMIŞ ÜRÜN LİSTESİ VE FİYATLARI AŞAĞIDA BELİRTİLMİŞTİR. ÖRNEK ŞEMA ANAHTAR TESLİMİ, TAM BİR TESİS OLARAK TASARLANMIŞTIR. İÇERİĞİNDE BULUNAN EKİPMANLAR OPSİYONEL OLARAK İSTEĞE GÖRE ÇIKARILABİLİR,VEYA ADETLERİ AZALTILABİLİR – ARTTIRILABİLİR.(Lütfen web sitemizi ziyaret edin ve teklif isteyin)

BU ÖZELLİKLERDE OLAN BİR TESİS İÇİN TAVSİYE ETTİĞİMİZ KURULUM – DİNLENDİRME VE STOK SAHASI MİNİMUM **1.500 m²** OLMALIDIR.ÇATI KAPATMA ZORUNLULUĞU YOKTUR. HAZIRLANACAK BETON ZEMİN, TOPLAM TESİS SAHASININ EN AZ **1/3 Ü** ORANINDA OLMALIDIR...

PRS 400 MAKİNE SEVKİYAT HACMİ

PALETLER HARİÇ 1 ADET 40’LIK OT / 3 ADET 40’LIK HQ KONTEYNER’DİR.

TESİS KURULUM ŞEMASINA GÖRE FİYAT LİSTESİ

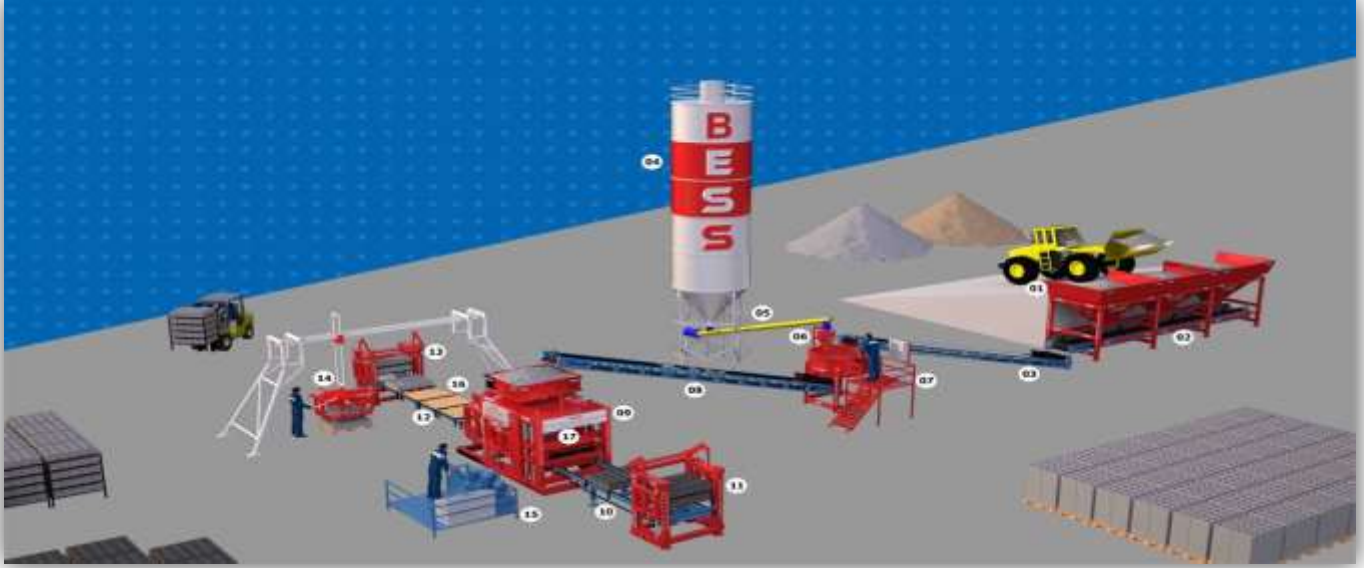

No	AÇIKLAMA	MİKTAR	FİYAT(USD)	TUTAR(USD)
01	18 m ³ -3 GÖZ BUNKER (ALTTAN TİTREŞİMLİ)	1	6.650	6.650
02	3 GÖZ BUNKER ALTI HAMMADDE TRANSFER BANTİ 9 mt	1	2.900	2.900
03	KONVEYÖR BANT (8.5 mt x 0,50 mt x 8 mm) KEFELİ	1	2.575	2.575
04	50 TON ÇİMENTO SİLOSU (BAZ MODEL-GİRİŞ / ÇIKIŞ TAHLİYE BORULU)	1	9.800	9.800
05	HELEZON 200'LUK BORU 7-9 METRE ARALIĞI	1	3.755	3.755
06	50 KG'LIK ÇİMENTO ÖLÇEK KOVASI (1 TORBA'LIK)	1	750	750
✓	MİXER OPERATÖR PLATFORMU	1	625	625
07	0,25 m ³ PAN MİKSER(ALTTAN ŞANZUMANLI-AŞINMA SACLI)	1	8.750	8.750
08	KONVEYÖR BANT (10 mt x 0,50 mt x 8 mm) KEFELİ	1	2.950	2.950
09	PRS 400 BRİKET(PARKE-BORDÜR) MAKİNESİ OTOMATİK (TEK KOVA)	1	25.200	25.200
✓	4/12 OTOMATİK MAKİNA HİDROLİK ÜNİTESİ	1	3.145	3.145
10	ÖN ÇIKIŞ TEZGAHI ZİNCİRLİ	1	2.750	2.750
11	ÖN DOLU PALET İSTİFLEME ROBOTU (DİZİCİ)	1	6.750	6.750
12	ARKA GİRİŞ TEZGAHI TIRNAKLI	1	2.750	2.750
13	ARKA BOŞ PALET ROBOTU (ÇÖZÜCÜ)	1	6.750	6.750
14	MANUEL TOPLAMA ROBOTU	1	14.500	14.500
✓	MAKİNA OPERATÖR PLATFORMU	1	625	625
15	4/12 OTOMATİK MAKİNA ELEKTRİK ÜNİTESİ (PLC)	1	3.300	3.300
✓	4/12 OTOMATİK HARÇ SİSTEMİ ELEKTRİK ÜNİTESİ	1	1.650	1.650
16	4 SERİSİ / PROFİL AYAKLI ÇERÇEVELİ PALET	1000	27	27.000
17	BRİKET KALIBI MUHTELİF ÇEŞİTLERİ (ST 52)	1	2.750	2.750
✓	KOMPRESÖR 100 lt (OTOMATİK HARÇ TESİSATLARI İÇİN)	1	1.140	1.140
✓	KOMPRESÖR 100 lt -PNÖMATİK HAVA TESİSATI	1	620	620
▶			TOPLAM (USD) :	137.685

TESİS KURULUM ŞEMASINA GÖRE ÜRÜN AÇIKLAMASI**(01) – 18 m³ 3 GÖZ BUNKER (ALTAN TİTREŞİMLİ)**

KARIŞIMDA KULLANILAN KUM – MICIR - TAŞ TOZU VB. MALZEMELERİN İÇERİSİNE TOPLANDIĞI EKİPMANDIR.HER HAZNE ALTINDA 1 ADET BOŞALTMA KAPAĞI MEVCUTTUR.ŞASE ISO 9001 KALİTE VE TÜM DİN NORMLARINA UYGUN OLARAK 150 x 100 x 6 mm.PROFİL VE MUHTELİF KALINLIKLARDAKİ SAÇLARDAN İMAL EDİLMİŞTİR.KAPAKLAR ÜZERİNDE BULUNAN VİBROMOTOR SAYESİNDE AKIŞ SAĞLANMASI GÜÇLENDİRİLMİŞTİR.

(02) – 3 GÖZ BUNKER ALTI HAMMADDE TRANSFER BANTI (9 mt)

HAMMADDE BUNKERİNDE BULUNAN MALZEMELERİ HAMMADDE TRANSFER BANDINA AKTARAN KONVEYÖRDÜR. AGREGA BUNKERİNİN HEMEN ALTINA KONUMLANDIRILMIŞTIR.ANA ŞASE ISO 9001 KALİTE VE DİN NORMLARINA UYGUN OLARAK 40 x 80 x 3mm PROFİL VE 3mm. SACDAN İMAL EDİLMİŞTİR. RULO İSTASYONLARI 90 cm. DE BİR KONULARAK KAÇIRMA ENGELLENMİŞTİR.BANT LASTİĞİ KALINLIĞI 8 mm.KORT BEZLİ OLARAK KULLANILMIŞTIR.RULOLAR 3”(ø 89 mm) DİR.REDÜKTÖR GRUBU İLE TAHRİK EDİLMEKTEDİR.MOTOR GÜCÜ 2,2 kw.DİR.

FABRİKA : TRABZON – ERZURUM DEVLET KARAYOLU ÜZERİ 9.Km. AKOLUK BELEDİYE KARŞISI – ÇAĞLAYAN / TRABZON / TÜRKİYE
FABRİKA: +90 462 357 30 62 /OFİS: +90 462 321 07 78/GSM: +90 549 325 66 67 / Web : www.bessmakina.com / Email : gokhan@beyazligroup.com



Lütfen Bu Belgeyi Yazdırmadan Önce Çevreyi Düşünün./Please consider the environment before printing this document

(03) – KONVEYÖR BANT (8.5 mt x 0,50 mt x 8 mm) KEFELİ



BUNKER ALTI HAMMADDE TRANSFER BANDINDAN GELEN AGREGAYI MİKSERE AKTARAN EKİPMANDIR. BUNKER ALTI HAMMADDE TRANSFER BANTININ SON NOKTASINA KONUMLANDIRILMIŞTIR. ANA ŞASE ISO 9001 KALİTE NORMLARINA UYGUN OLARAK 40 x 80 x 3mm PROFİL VE 3mm. SAC DAN İMAL EDİLMİŞTİR. ÜZERİNE DÖKÜLEN AGREGANIN GERİ KAÇMASINI ENGELLEYEN STOK KEFESİ VARDIR. BANT LASTİĞİ 4 KAT 8 mm. KORT BEZLİ İMAL EDİLMİŞTİR. RULOLARI 3' (Ø 60mm) DİR. RULO İSTASYONLARI 90 cm DE BİR KULLANILMIŞTIR. MOTOR VE REDÜKTÖR GRUBU İLE TAHRİK EDİLİR. MOTOR GÜCÜ 2,2 kw DIR.

(04) – 50 TON ÇİMENTO SİLOSU (BAZ MODEL / TAHLİYE BORULU)

ÇİMENTONUN MUHAFAZA EDİLDİĞİ EKİPMANDIR. 50 TON STOK KAPASİTESİNE SAHİPTİR. YANINDA ACİL DURUMLARA MÜDAHALE İÇİN YÜRÜYÜŞ MERDİVENİ VARDIR. SİLOLARIN HELEZONA BOŞALTIMI İÇİN WAM MARKA KLEPE KULLANILMIŞTIR. 5mm SACDAN VE ÇELİK KONSTRÜKSİYON OLARAK İMAL EDİLMİŞTİR.

SEVKİYAT KOLAYLIĞI İÇİN ; İSTEĞE GÖRE DEMONTE ŞEKİLDE (CİVATALI) ÜRETİM YAPILABİLİR.

(05) – HELEZON 200'LÜK BORU 7-9 METRE ARALIĞI (WAM)



HARÇ İÇİN KULLANILACAK ÇİMENTOYU ÇİMENTO SİLOSUNDAN ALARAK , ÖLÇEK KOVASINA TAŞIYAN EKİPMANDIR. 8' (Ø219 mm) MOTOR GÜCÜ 9,2 Kw DIR. WAM MARKA ÜRÜN KULLANILMIŞTIR. SİLO BAĞLANTI YERİ HAREKETLİDİR. İSTENİLEN DERECEYE DÖNÜŞ İMKANI SAĞLAMAKTADIR.



(06) – 50 KG’LIK ÇİMENTO ÖLÇEK KOVASI (1 TORBALIK)



SİLODAN HELEZON YARDIMI İLE AKTARILAN ÇİMENTOYU, KARIŞIM İÇİN BELİRLENEN MİKTARDA STOKLAYAN VE MİKSERE AKTARAN EKİPMANDIR. 50 KG KAPASİTEYE SAHİPTİR.PNÖMATİK KLEPE YARDIMI İLE BOŞALTIM SAĞLANIR.MİKSERİN HEMEN ÜSTÜNDE KONUMLANMIŞTIR.OPERATÖR SEVİYE KONTROLLÜDÜR.START-STOP İŞLEMİ ELEKTRİK PANOSUNDAKİ BUTONLAR İLE KOMUTLANDIRILIR.ÇİMENTO ÖLÇÜ AYARI,ÜZERİNDEKİ CAM SEVİYE GÖSTERGESİ İLE YAPILMAKTADIR.OPERATÖR, BOŞALTIM İŞLEMİNİ PNÖMATİK JOİSTİK KOL YARDIMI İLE GERÇEKLEŞTİRİR.

(07) – OPERATÖR PLATFORMU VE 0,25 m³ PAN MİKSER (ALTTAN ŞANZUMANLI)



MİXER OPERATÖR PLATFORMU KULLANICININ HARÇ KARIŞIM İŞLEMİNİ GÖZLEMLEDİĞİ VE ÜZERİNE KONUMLANDIRILMIŞ ELEKTRİK PANOSU YARDIMI İLE TÜM KOMUTLARI VERDİĞİ ALANDIR. HARÇ ELEKTRİK PANOSU, OPERATÖRÜN KARIŞIM İÇİN GEREKLİ MALZEMEYİ ÇEKECEĞİ İŞLEM SIRASINA GÖRE DİZAYN EDİLMİŞTİR.BU ÖZELLİĞİ SAYESİNDE MANUEL KONTROLDE BİLE KOLAY KULLANIM SAĞLAMAKTADIR.

0,25 m³ PAN MİKSER; İÇERİSİNE KONULAN ÇEŞİTLİ HAMMADDELERİN HOMOJEN ŞEKİLDE KARIŞMASINI SAĞLAYAN EKİPMANDIR. MOTOR GÜCÜ 15 kw. KOL UCU PALETLERDE - TABAN VE AŞINAN YÜZEY SAÇLARINDA HARDOX YADA ST 52 KALİTE MALZEME KULLANILMAKTADIR. AŞINAN YÜZEYLER KOLAYCA DEĞİŞTİRİLEBİLİR. ALT KAPAĞINDA BULUNAN PNÖMATİK PİSTON VE JOİSTİK KOL İLE BOŞALTIM İŞLEMİ GERÇEKLEŞTİRİLİR.

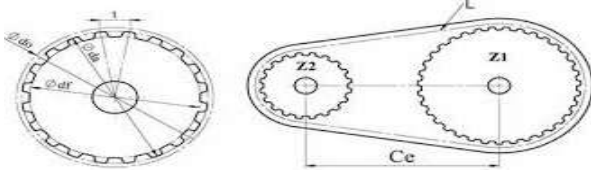

(08) – KONVEYÖR BANT (10 mt x 0,50 mt x 8 mm) KEFELİ

MİKSERİN BOŞALTIM KAPAĞININ ALTINA KONUMLANDIRILMIŞTIR.MİKSERDE YAPILAN KARIŞIMI MAKİNANIN HARÇ KOVASINA TRANSFER EDER.ANA ŞASE ISO 9001 KALİTE NORMLARINA UYGUN OLARAK 40 x 80 x 3mm PROFİL VE 3mm. SACDAN İMAL EDİLMİŞTİR. ÜZERİNE DÖKÜLEN HAMMADDENİN GERİ KAÇMASINI ENGELLEYEN STOK KEFESİ VARDIR. BANT LASTİKLERİ 4 KAT 8 mm. KORT BEZLİ OLARAK KULLANILMAKTADIR.RULOLARI 3,(ø 60 mm)DIR.RULO İSTASYONLARI 90 cm.DE 1 KULLANILMIŞTIR.. MOTOR VE REDÜKTÖR GRUBU İLE TAHRİK EDİLİR.MOTOR GÜCÜ 2,2 kw. DIR.



(09) – PRS 400 OTOMATİK TEK HARÇ KOVALI MAKİNA



VİBRASYON SİSTEMİ / VİBRASYON KUVVETİ : 36.500 KG

ANA ŞASE / TEK TARAFTAN AÇILABİLİR

OTOMATİK OTOMASYON SİSTEMİ /PLC- SCHNEIDER – SIEMENS

HİDROLİK PİSTON İLE KOLAY YÜKSEKLİK AYARI

HARÇ KOVA SAYISI : 1 ADET // HARÇ SİLO KAPASİTESİ : 0,50 m³ // ÜRETİM TİPİ : TEK SIRA BASKI

MAKİNA TOPLAM AĞIRLIĞI : 6.500 KG // TOPLAM MOTOR GÜCÜ : 26 KW

ANA ŞASE : 150 x 150 x 6 mm.KUTU PROFİL // EN :220 cm.// BOY :900 cm.// YÜKSEKLİK :250 cm

KOLON MİLLERİ : 80 mm.ÇAPINDA 4 ADET KROMLU MİL İLE YATAKLANMIŞTIR.

HİDROLİK PİSTONLAR: BRONZ YATAKLAMALI VE ÖZEL YASTIKLAMA SİSTEMİ KULLANILMIŞTIR.



BEYAZLI GRUP LTD. ŞTİ



HARÇ ARABASI ALT TABLA SAÇLARI: ST 52 A1

HARÇ ARABALARI:ST 52 A-1 KALİTE // ARABA DENGİ KOLU RULMANLI YATAKLARI: SKF VEYA FAG

MAKİNE ÜZERİNDEKİ TÜM TEKERLEKLER: KARBON ORANI YÜKSEK CK-45 VE 4140

İNDÜKSİYON İLE YÜZEY SERTLEŞTİRME



FABRİKA : TRABZON – ERZURUM DEVLET KARAYOLU ÜZERİ 9.Km. AKOLUK BELEDİYE KARŞISI – ÇAĞLAYAN / TRABZON / TÜRKİYE
FABRİKA: +90 462 357 30 62 /OFİS: +90 462 321 07 78/GSM: +90 549 325 66 67 / Web : www.bessmakina.com / Email : gokhan@beyazligroup.com

 Lütfen Bu Belgeyi Yazdırmadan Önce Çevreyi Düşünün./Please consider the environment before printing this document



ALT VİBRATÖR ADEDİ : 2 x 5,5 kw. ÖZEL MOTOR. // ÜST VİBRATÖR ADEDİ : 2 x 0,75 kw. VİBROMOTOR-OPSİYONEL // VİBRASYON SOĞUTMA KAPASİTESİ : 22.000 Kcal // TÜM VİBRASYONLAR: ÖZEL SÖNÜMLEME SİSTEMİ İLE MAKİNE GÖVDESİNE MİNİMUM TİTREŞİM VERİR.



HİDROLİK ÜNİTE BLOKLARI : TAM OTOMATİK CNC TEZGÂHLARDA SFERO MALZEMEDEN HATASIZ OLARAK İŞLENİR, ÇEŞİTLİ KİMYASAL MALZEMELER KULLANILARAK TEMİZLENMESİ VE YÜZEY KAPLAMASI YAPILIR.

**HİDROLİK ÜNİTE SOĞUTMA : FANLI SİSTEM-OPSİYONEL
HİDROLİK POMPA : HEMA DÖKÜM GÖVDE
HİDROLİK ÇALIŞMA BASINCI : 150 BAR.
HİDROLİK ÜNİTE MOTOR GÜCÜ : 13,5 Kw
HİDROLİK YAĞ TANKI KAPASİTESİ : 700 LT**

HİDROLİK ÜNİTE MOTORLARI: İSO KALİTE STANDARDINA UYGUN VOLT-GAMAK MARKALAR KULLANILMIŞTIR.

BASKI HIZI: 28 Sn // PALET ÖLÇÜSÜ: 50cm x 120cm x 4cm

ÜRETİM KABİLİYETİ : KİLİTLİ BETON PARKE (BİR BASKIDA) : 12 ADET // (8 SAAT 'DE) 300 m2

ÜRETİM KABİLİYETİ : 15 x 40 x 20 BRİKET (BİR BASKIDA) : 6 ADET // (8 SAAT 'DE) 6.000 ADET

ÜRETİM KABİLİYETİ : 20 x 40 x 20 BRİKET (BİR BASKIDA) : 4 ADET // (8 SAAT 'DE) 4.000 ADET

ÜRETİM KABİLİYETİ : 25 x 40 x 20 BRİKET (BİR BASKIDA) : 3 ADET // (8 SAAT 'DE) 3.000 ADET





DİĞER

TÜM MEKANİK AKSAMLAR MODÜLER VE STANDART ÜRETİMDİR.YEDEK PARÇA STOKLARIMIZ MEVCUTTUR. KALIP DEĞİŞİMİNDE KOLAYLIK SAĞLAYAN AÇILABİLEN ŞASE SAYESİNDE ZAMANDAN BÜYÜK ORANDA TASARRUF ETMENİZİ SAĞLAR.

ÜRETİM İÇİN PERSONEL: 6 Kişi (1 Kişi - MAKİNE // 1 Kişi MİKSER // 1 Kişi - FORKLİFT // 1 Kişi – KEPÇE // 2 Kişi – PAKETLEME) TESİSİMİZİN MONTAJI AŞAMASINDA TARAFINIZCA BELİRLENECEK PERSONELLERE OPERATÖRLÜK EĞİTİMİ ÜCRETSİZ OLARAK VERİLECEKTİR.

İHRACAT SEVKİYAT HACMİ: PALETLER HARIÇ 1 AD.40'LIK OT + 3 AD.40'LIK HQ KONTEYNER'DİR.



(10) – ÖN ÇIKIŞ TEZGAHI ZİNCİRLİ

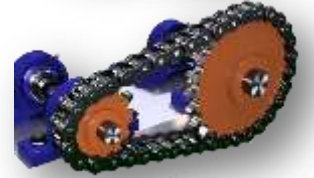
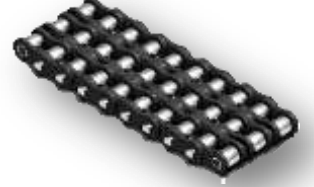
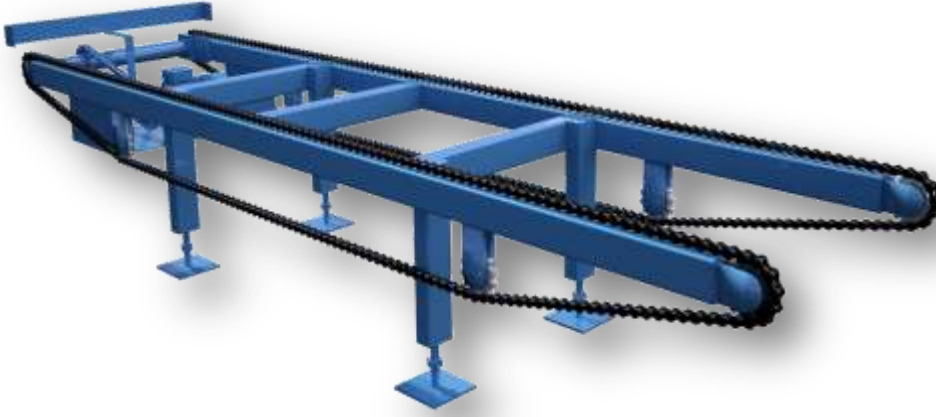

MAKİNEDE, PALET ÜZERİNE BASKI YAPILAN ÜRÜNLERİ ÖN DOLU İSTİFLEME ROBOTUNA TAŞIYAN EKİPMANDIR. REDÜKTÖRLÜ MOTOR VE ZİNCİR DİŞLİ İLE TAHRİK EDİLMEKTEDİR. ÜZERİNDE BULUNAN SWITCH DEN ALDIĞI KOMUTA GÖRE HAREKETİNE START-STOP VERMEKTEDİR. MOTOR GÜCÜ 2.2 KW'DIR.



(11) – DOLU PALET İSTİF ROBOTU (DİZİCİ)

MAKİNEDE, PALET ÜZERİNE BASKI YAPILAN ÜRÜNLERİN ÜST ÜSTE DİZİLDİĞİ ASANSÖR SİSTEMİDİR. MAKİNEİNİN ÖNÜNDE BULUNAN ÖN ÇIKIŞ TEZGAHINDAN GELEN DOLU PALETLERİ ÜZERİNDE BULUNAN SENSÖRLER SAYESİNDE ÜST ÜSTE DİZER. HİDROLİK VALF VE PİSTON SAYESİNDE AŞAĞI-YUKARI YÖNDE HAREKET EDER.

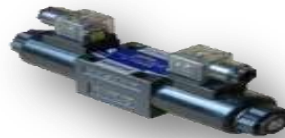

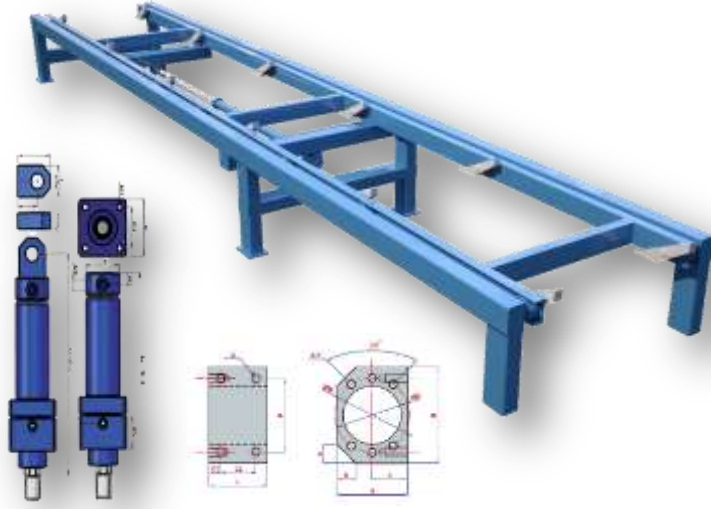

(12) – ARKA GİRİŞ TEZGAHI TIRNAKLI

BOŞ PALET ROBOTUNDAN ÇIKAN PALETLERİ MANUEL TOPLAMA ROBOTUNA VE MAKİNEYE TAŞIYAN EKİPMANDIR.TIRNAKLARI SAYESİNDE PALETLERİN ÜZERİNDEKİ ÜRÜNLER, MANUEL ROBOT TARAFINDAN KOLAY TOPLANILMASINA OLANAK SAĞLAR.İLERİ-GERİ KOMUTUNU SWITCH DEN ALIR.ANA ŞASEDE 40x120x6mm KUTU PROFİL KULLANILMIŞTIR. TIRNAKLAR ÖZEL ÇELİK MALZEMEDEN İMAL EDİLMİŞTİR.

(13) - ARKA BOŞ PALET ROBOTU-ÇÖZÜCÜ

FORKLİFT TARAFINDAN KURUTMA ODASINDAN ALINAN PALETLERİ TEK TEK ÇÖZEREK MAKİNEYE GÖNDEREN ASANSÖR SİSTEMİDİR.ÜZERİNDE BULUNAN SENSÖRLER İLE HAREKET KOMUTU ALARAK HİDROLİK VALF VE PİSTON SAYESİNDE ÇÖZME İŞLEMİNİ GERÇEKLEŞTİRİR.



(14) – MANUEL TOPLAMA ROBOTU



ARKA ÇÖZÜCÜ ROBOTTA GELEN DİNLENMİŞ VE KURUMUŞ MAMULLERİ PALET ÜZERİNDEN OPERATÖR KONTROLÜ İLE TEK SEFERDE ALARAK EURO SEVKİYAT PALETLERİNE İSTİFLENMESİNİ SAĞLAR.PNÖMATİK SİSTEM SAYESİNDE HAREKETLERİNİ GERÇEKLEŞTİRİR.TOPLAMA İŞLEMİNİN TEK NOKTADA VE HIZLI BİR ŞEKİLDE YAPILMASINA OLANAK SAĞLAR. ÜZERİNDEKİ MOTOR VE ASKI SAYESİNDE SAĞ-SOL VE YUKARI-AŞAĞI HAREKETLERİNİ YAPAR.MOTOR GÜCÜ 0,2 KW 'DIR.

(15) – OTOMATİK MAKİNA ELEKTRİK ÜNİTESİ (PLC) 4 / 12



ELEKTRİĞE AİT TÜM PARÇALARIN TEK YERDE TOPLANDIĞI GÜÇ PANOSUDUR. MAKİNE BÜTÜN ELEKTRİK KOMUTLARINI HAREKET SIRASINA GÖRE KODLANMIŞ PLC DEN ALIR.TÜM HİDROLİK HAREKETLER OPERATÖR ÖNÜNE KONUMLANDIRILAN KUMANDA KOLLARI SAYESİNDE KOLAYCA SAĞLANIR.MAKİNEYE AİT TÜM PANOLAR YÜKSEK KORUMA SINIFINA DAHİDİR. KULLANILAN MALZEMELERDE **SCHNEIDER VE SIEMENS** MARKALI ÜRÜNLER TERCİH EDİLMİŞTİR.WIFI YARDIMI İLE UZAKTAN BAĞLANARAK KUMANDA ETME SEÇENEĞİ MEVCUTTUR.HATA VE ARIZA TESPİTİ YAPILABİLİR.ACİL DURUMLAR İÇİN ACİL STOP BUTONLARI İLE KORUMA ALTINA ALINMIŞTIR.

(16) – 4 SERİSİ / PROFİL AYAKLI ÇERÇEVELİ PALET

MAKİNANIN; ÜZERİNDE ÜRÜN BASIMINI GERÇEKLEŞTİRDİĞİ EKİPMANDIR. 50cm x 120cm x 4cm EBATLARINDADIR. ÜRÜNLER ÜZERİNDE KURUYANA KADAR BEKLETİLDİKTEN SONRA SIRASI İLE BOŞ PALET ROBOTUNDAN (ÇÖZÜCÜ) PALET

ARKA GİRİŞ TEZGAHI YARDIMI İLE MANUEL TOPLAMA ROBOTUNA GİDER.BURADA ÜZERİNDEKİ ÜRÜNLER TOPLANIR VE TEKRAR MAKİNAYA GİRİŞ YAPARAK ÜZERİNE ÜRÜN BASIMI GERÇEKLEŞTİRİLİR.ALT VE ÜST YÜZEYLERİ PULANYA



YAPILARAK TEMİZLENMİŞ %20 NEM ORANINA DÜŞÜRÜLMÜŞ İÇTEN BİRBİRİNE GEÇMELİ ARA EKLEMELERDE İÇTEN DENİZ TUTKALI KULLANILMIŞ ÜZERİNDE DÜŞER BUDAK VE SULAMA OLMAYAN - 1.SINIF AĞAÇTAN ÜRETİLMEKTEDİR.KENAR SAÇLARI ST 52 / A1 - 4 cm GENİŞLİĞİNDE VE MİNİMUM 4 mm KALINLIĞINDADIR.

(17) – BRİKET KALIBI MUHTELİF ÇEŞİTLERİ (ST 52)



MONOBLOK PARKE TAŞI KALIPLARI : ÖZEL KALIP SAÇLARINDAN İMAL EDİLMEKTEDİR.BASKI PABUÇLARI CK45 ÖZEL MALZEMEDEN KALIP GÖZÜNE ALIŞTIRILIR.SONRA İNDÜKSİYON İLE SERTLEŞTİRİLEREK KULLANIMA HAZIR HALE GETİRİLİR.**ÇELİK KONSTRÜKSİYON KALIPLAR** : TASARIMI YAPILMASINA MÜTEAKİP AŞINMAYA MUKAVİM ÖZEL SAÇLAR KULLANILARAK ÇELİK KONSTRÜKSİYON SİSTEMİ İLE İSTENİLEN ÖLÇÜYE GETİRİLİR.BORDÜR KALIPLARI İÇİN BASKI BIÇAKLARI CK 45 ÖZEL SAÇLARDAN TALAŞ KALDIRARAK İŞLENDİKTEN SONRA İNDÜKSİYON İLE SERTLEŞTİRİLİP KULLANIMA HAZIR HALE GETİRİLİR.

FABRİKA : TRABZON – ERZURUM DEVLET KARAYOLU ÜZERİ 9.Km. AKOLUK BELEDİYE KARŞISI – ÇAĞLAYAN / TRABZON / TÜRKİYE
FABRİKA: +90 462 357 30 62 /OFİS: +90 462 321 07 78/GSM: +90 549 325 66 67 / Web : www.bessmakina.com / Email : gokhan@beyazligroup.com



Lütfen Bu Belgeyi Yazdırmadan Önce Çevreyi Düşünün./Please consider the environment before printing this document

ÖRNEK BRİKET KALIP MODELLERİMİZ

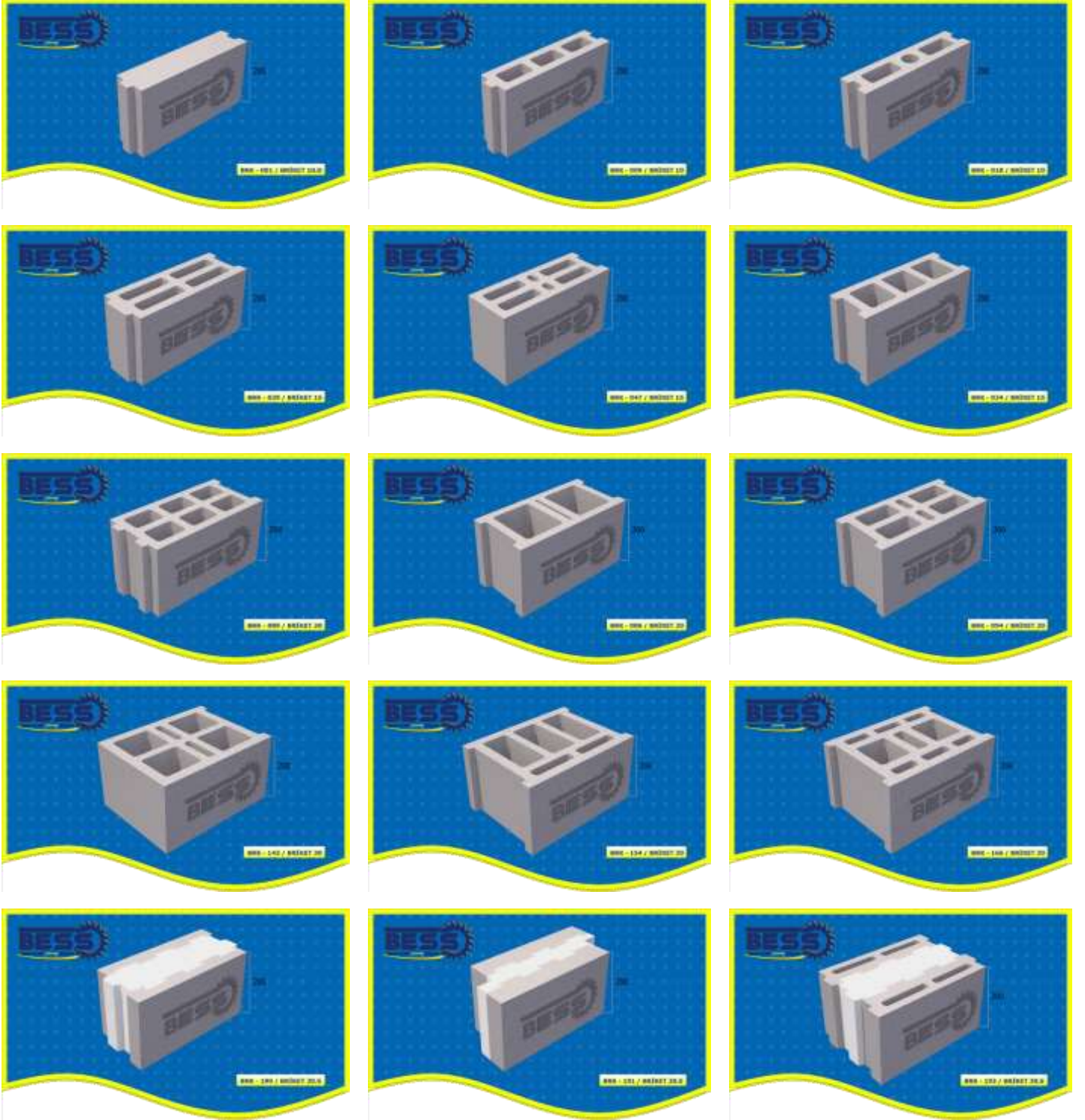

ÖRNEK BETON BLOK KALIP MODELLERİMİZ

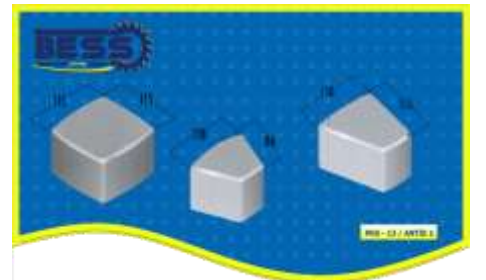
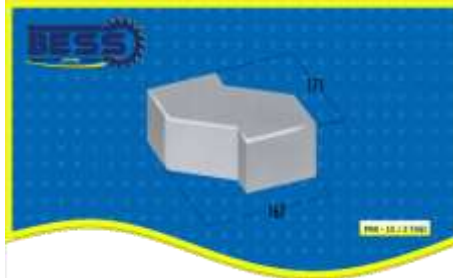
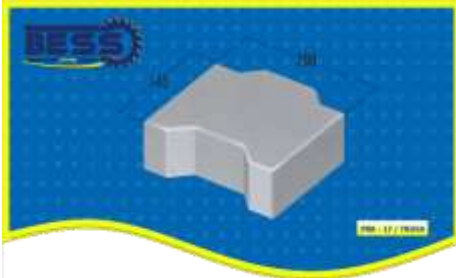

TİCARİ ŞARTLAR

- **KOD : B-009** OLAN BU KAMPANYAMIZ 30.06.2019 TARİHİNE KADAR GEÇERLİDİR.TESLİMAT SÜRESİ ; MAKSİMUM 90 İŞ GÜNÜDÜR.OPERATÖR EĞİTİMİ OPERATÖRLÜK SERTİFİKASI ÜCRETSİZ OLARAK VERİLECEKTİR
- **ALTYAPI PROJESİ** ; GEREKLİ KEŞİF VE İNCELEMELER YAPILARAK ÜCRETSİZ OLARAK VERİLMEKTEDİR.
- **DEVREYE ALMA VE TEST ÜRETİMİ** ; MONTAJ EKİBİNİN VİZE (GEREKLİ ÜLKELER İÇİN) – ULAŞIM - TRANSFER VE KONAKLAMA MASRAFLARI İLE HİDROLİK ÜNİTEDE KULLANILACAK YAĞ ALICIYA AİTTİR.
- **NAKLİYE** ;KAMPANYA FİYATLARI FABRİKA TESLİMİ (EX WORK)'DÜR.NAKLİYE VE TÜM SİGORTA MASRAFLARI ALICIYA , YÜKLEME MASRAFLARI SATICIYA AİTTİR.FİRMAMIZ MÜŞTERİLERİNE YAPILACAK SEVKİYATLARDA TÜM LOJİSTİK DESTEĞİ SAĞLAMAKTADIR.**VERGİ** ; YURTIÇİ SATIŞLARDA % 18 , TEŞVİK VE LEASİNGDE % 1 OLARAK UYGULANIR. YURTDIŞI SATIŞLARDAN VERGİ TALEP EDİLMEZ.
- **ÖDEMELER** ; SİPARİŞTE RESMİ SÖZLEŞME DÜZENLENEREK % 30 LUK BÖLÜMÜ PEŞİN ,% 30 LUK BÖLÜMÜ ARA ÖDEME VE % 40 LUK BÖLÜMÜ TESLİMATTA VE BANKA YOLU İLE TAHSİL EDİLİR. İMALATLARIMIZIN TÜMÜ AKREDİTİF - BANKA KREDİSİ VE LEASİNG İLE SATIŞLARA UYGUNDUR.
- **SÖZLEŞMELERİMİZ** ; YURTIÇİ SATIŞLARDA SANAYİİ VE TİCARET ODASI – YURTDIŞI SATIŞLARDA İHRACATÇILAR BİRLİĞİ TARAFINDAN ONAYLI OLARAK DÜZENLENMEKTE'DİR.ULUSLARARASI NİTELİĞE VE GEÇERLİLİĞE SAHİPTİR.
- **GARANTİ** ; İMALAT HATALARINA KARŞI TÜM ÜRÜNLERİMİZ 2 YIL GARANTİLİDİR.İSTEĞE GÖRE % 5 FİYAT FARKI İLE GARANTİ SÜRESİ **2 + 3 = 5** YILA UZATMA İMKANI VARDIR.
- **SERVİS VE YEDEK PARÇA** ; MUHTEMEL ARIZALARDA YURT İÇİ MÜDAHALE SÜREMİZ MAKSİMUM 48 SAAT – YURT DIŞI MÜDAHALE SÜREMİZ, DÜNYANIN HER YERİNE MAKSİMUM 72 İLE 120 SAAT ARALIĞINDADIR. DAVETİYE GEREKEN ÜLKELER İÇİN BELİRTİLEN BU SÜRELER GEÇERLİ DEĞİLDİR.GARANTİ TAAHHÜTLERİMİZ RESMİ SÖZLEŞME İLE İMZA ALTINA ALINMAKTADIR.





FOTO GALERİ



**İLETİŞİM KANALLARIMIZ**

TÜRKİYE 	
İlgili:	Gökhan Özdemir
İletişim 1:	+90 (549) 325 66 67
İletişim 2:	+90 (543) 868 53 04
E-mail:	gokhan@beyazligroup.com

RUSYA 	
İlgili:	Tolga Kalelioğlu
İletişim 1:	+90 (549) 325 66 62
İletişim 2:	+90 (462) 321 07 78
E-mail:	tolga@beyazligroup.com

FRANSA 	
İlgili:	Mohamed Thiam
İletişim 1:	+90 (549) 325 66 60
İletişim 2:	+90 (462) 321 07 78
E-mail:	mohamed@beyazligroup.com

LİBYA 	
İlgili:	Mouad Mazour
İletişim 1:	+218 (911) 620 035
İletişim 2:	+90 (541) 868 54 59
E-mail:	mouad@beyazligroup.com

GÜRCİSTAN 	
İlgili:	Lasha Gabaidze
İletişim 1:	+995 (571) 912 626
İletişim 2:	+90 (549) 325 66 64
E-mail:	lasha@beyazligroup.com

SUUDİ ARABİSTAN 	
İlgili:	Abdurrahim Temur
İletişim 1:	+90 (544) 549 41 99
İletişim 2:	+90 (462) 321 07 78
E-mail:	temur@beyazligroup.com

AZERBAJYAN 	
İlgili:	Anar Nazarov
İletişim 1:	+994 (702) 002 677
İletişim 2:	+90 (549) 325 66 61
E-mail:	gokhan@beyazligroup.com

UKRAYNA 	
İlgili:	Tolga Kalelioğlu
İletişim 1:	+90 (549) 325 66 62
İletişim 2:	+90 (462) 321 07 78
E-mail:	tolga@beyazligroup.com

UMMAN 	
İlgili:	Abdurrahim Temur
İletişim 1:	+90 (544) 549 41 99
İletişim 2:	+90 (462) 321 07 78
E-mail:	temur@beyazligroup.com

CEZAYİR 	
İlgili:	Mouad Mazour
İletişim 1:	+90 (541) 868 54 59
İletişim 2:	+90 (462) 321 07 78
E-mail:	mouad@beyazligroup.com

AFRİKA 	
İlgili:	Abdoul Wahabou
İletişim 1:	+90 (549) 325 66 70
İletişim 2:	+90 (462) 321 07 78
E-mail:	abdoul@beyazligroup.com

FAS 	
İlgili:	Soumia Boukebir
İletişim 1:	+90 (549) 325 66 69
İletişim 2:	+90 (462) 321 07 78
E-mail:	soumia@beyazligroup.com



www.beyazligroup.com /// www.bessmakina.com /// info@beyazligroup.com

